

Электронная документация

## СОЕДИНИТЕЛЬ УГЛОВОЙ SL-LINE-5050-90

### ОПИСАНИЕ

- Угловой соединитель из стали.
- Предназначен для соединения двух отрезков профиля SL-LINE-5050 под углом 90°.
- Простая установка.

### ПРИМЕНЕНИЕ

- Создание конструкций под углом 90° из профилей.

### ПАРАМЕТРЫ

Артикул	<b>038994(1)</b>
Модель	<b>SL-LINE-5050-90</b>
Комплектация	<b>соединитель — 1 шт; винт — 4 шт.</b>
Материал корпуса	<b>сталь</b>
Тип соединения	<b>угловой, 90°</b>

# РУКОВОДСТВО ПО МОНТАЖУ СОЕДИНИТЕЛЯ

Соединение двух профилей под углом 90°  
Необходимые компоненты:



- 1** / Распилите профили ① под углом 45°, как показано на рисунке.

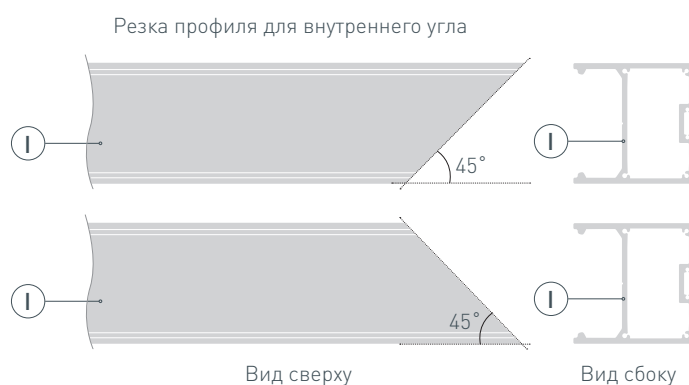

- 2** / Состыкуйте отрезки профиля ① в угол 90°. Наметьте места на профиле ① для сверления отверстий под винты соединителей. Для этого необходимо состыковать в угол два отрезка профиля ①, приложить соединитель ③ к месту стыка со стороны площадки для лент, наметить отверстия. Стенки соединителя должны плотно прилегать к внутренним стенкам профиля, без зазоров. Соединитель ③ размещайте таким образом, чтобы его центр совпадал со стыком профилей ①.

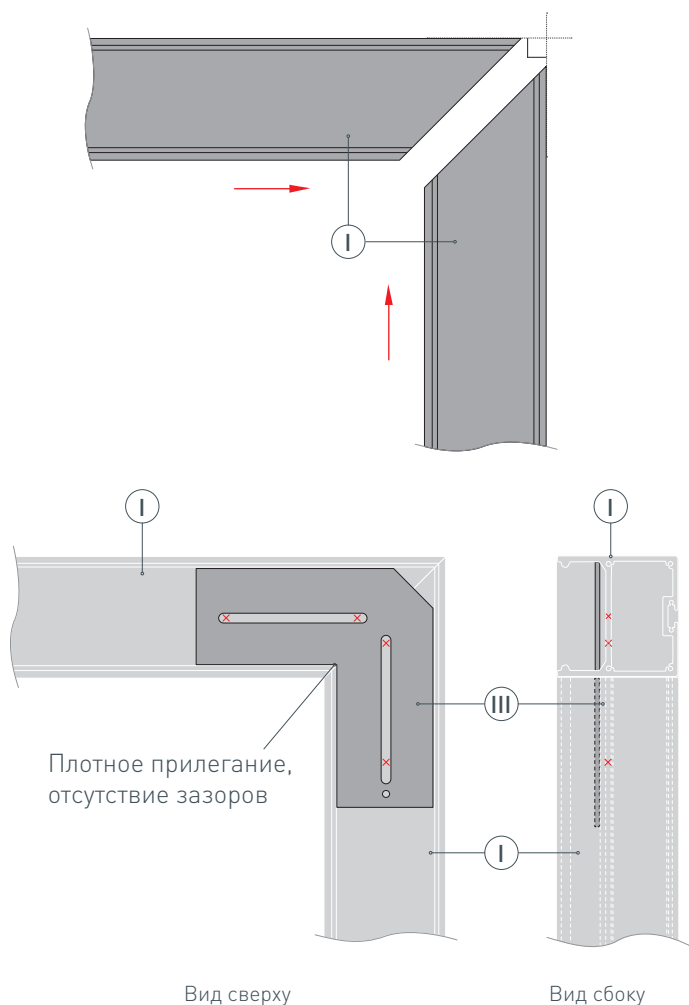

- 3** / Извлеките соединитель из профилей **I**. По подготовленным меткам сделайте необходимые отверстия в профилях **I** под винты. Зазенкуйте отверстия.

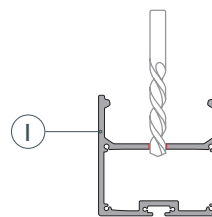

- 4** / Установите соединитель **III** в один отрезок профиля **I** через отсек для блока питания. Расположите соединитель **III** таким образом, чтобы отверстия на соединителе и на профиле совпали. Зафиксируйте соединитель **III** на профиле **I** с помощью винтов **II** из комплекта соединителя. Затем пристыкуйте к нему второй отрезок профиля под углом 90°. Оставшиеся отверстия тоже должны совпасть. Зафиксируйте соединитель **III** на втором профиле **I** аналогичным способом.

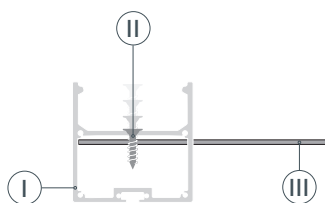

Вид сбоку

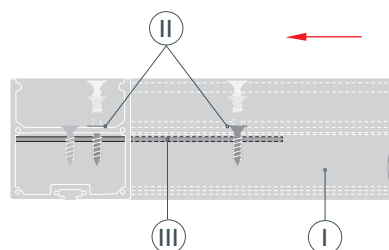

Вид сбоку

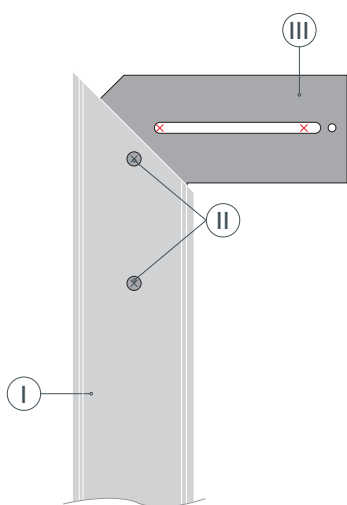

Вид сверху

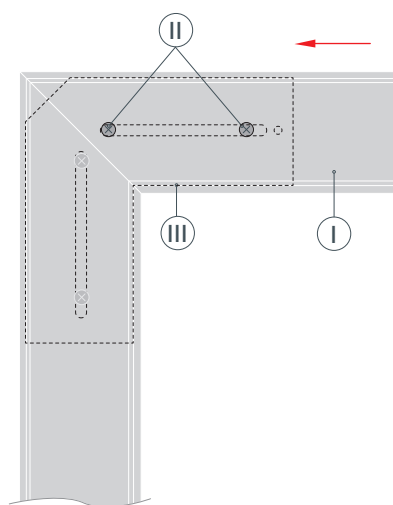

Вид сверху